

Крепёжные принадлежности

Комплекты крепления	G03-G11
Дюбели и анкеры	G12-G15
Подвесные компоненты	G16-G18
Болтовые крепления	G19-G27
Анкерные гайки и болты	G28-G32
Групповые зажимы	G33-G36

Список артикулов

Крепёжные принадлежности

A

AKB Анкерный болт, А 7/ А 8/ А 9 [G32](#)
AM12 Анкерная гайка, В 3/ В 6 [G31](#)
AM16 Анкерная гайка, В 7 [G30](#)
AM18 Анкерная гайка, А 7/ А 8 [G29](#)
AM22 Анкерная гайка,
А 41, КНА 41, КНАЛ 41 [G28](#)
AMA18 Анкерная гайка, А 7/ А 8 [G29](#)
AMF18 Анкерная гайка с пружиной,
А 7/ А 8 [G30](#)
AMF22 Анкерная гайка с пружиной,
А 41, КНА 41, КНАЛ 41 [G28](#)
AN Несущий крепёжный профиль [G11](#)

B

BFS K Крепёжное основание [G35](#)
BFS ND K Крепёжное основание с дюбелем [G35](#)

D

DAS Резьбовой крюк [G17](#)

F

FKS Болт с полупотайной головкой,
DIN 84 [G22](#)
FR Пружинная шайба [G24](#)
FRS Болт с полупотайной головкой,
DIN 603 [G21](#)
FRSV Болт с полупотайной головкой,
DIN 603 [G21](#)
FS Стопорная шайба с зубцами [G24](#)

G

GB Шпилька, DIN 976-1 [G16](#)

H

HS12 Болт с прямоугольной головкой [G31](#)
HS16 Болт с прямоугольной головкой [G31](#)
HS18 Болт с прямоугольной головкой,
А 7/ А 8/ А 9 [G30](#)
HS22 Болт с прямоугольной головкой,
А 2/ А 4 [G28](#)

I

IK Болт с внутренней шестигранной головкой,
DIN 912 [G22](#)

K

KD Пластиковый дюбель [G13](#)
KLR Комплект крепления [G19](#)
KLRL Комплект крепления [G19](#)
KLS Комплект крепления [G20](#)
KLU Комплект крепления [G07](#)
KLUS Комплект крепления [G08](#)
KLUT Комплект крепления [G09](#)
KNK Цепь для подвески [G17](#)
KNK-NG Соединитель для цепи [G17](#)
KOT K Фиксатор [G35](#)
KSD Пластиковый дюбель [G36](#)

L

LK K Кабельный зажим [G34](#)
LK ND K Кабельный зажим с дюбелем [G35](#)

M

MKD Балочный зажим струбцинного типа [G09](#)

R

RGW Резьбовой переходник М6/М8 [G11](#)
RUS 41 Подкладная шайба [G27](#)
RUS 50 Подкладная шайба [G27](#)

S

SA Забивной анкер [G13](#)
SA-D Забивной стержень [G13](#)
SAZ Забивной анкер [G12](#)
SAZ-B Стальное сверло для бетона [G12](#)
SAZ-D Забивной стержень [G13](#)
SD Распорный дюбель [G12](#)
SD-BS Распорный дюбель, огнестойкий [G36](#)
SEH Шуруп с шестигранной головкой [G24](#)
SEM Шестигранная гайка, DIN 934 [G26](#)
SEMS Шестигранная гайка,
с самостопорением [G26](#)
SEMSS Шестигранная гайка,
самоблокирующаяся, DIN 985 [G27](#)
SES Болт с шестигранной головкой,
DIN 933 [G23](#)
SH K Групповое крепление с дюбелем [G33](#)
SH ND K Групповое крепление с дюбелем [G33](#)
SH QS Групповое крепление [G33](#)
SHH Резьбовой крюк внахлест [G18](#)
SHK K Групповое крепление [G34](#)
SHK ND K Групповое крепление
с дюбелем [G34](#)
SHS Резьбовой крюк внахлест [G17](#)
SK Прижимная скоба [G10](#)
SKL A Несущий зажим [G07](#)
SKL M Несущий зажим [G06](#)
SKS A Несущий зажим [G04](#)
SKS H Несущий зажим, профиль КНА 2 [G03](#)
SKS M Несущий зажим [G05](#)
SN Забивной дюбель [G36](#)
SN G Балочный зажимной крюк [G10](#)
SSK Защитный колпачок [G27](#)

T

TBS Трапециевидная скоба [G16](#)

U

US 125 Подкладная шайба, DIN 125 [G25](#)
US 9021 Подкладная шайба, DIN 9021 [G25](#)
UVS Шайба [G26](#)

V

VA-AP Анкерный пистолет для раствора [G14](#)
VAB-HB Соединительный анкер
для бетона [G14](#)
VAB-HB B Щетка для соединительного
анкера [G14](#)
VAB-HB M Раствор для соединительного
анкера [G14](#)
VAS-AS Соединительный анкер для камня [G15](#)
VAS-BS Щетка для соединительного
анкера [G15](#)
VAS-M Раствор для соединительного
анкера [G15](#)
VAS-SH Анкерная втулка для раствора [G15](#)
VM Соединительная муфта [G16](#)

Крепёжные принадлежности

Комплекты крепления

SKS H Несущий зажим

Артикул	k мм	P _{max} кН	M Нм	G кг/к-кт
F				
SKS HF	10 - 30	20	50	0,61

Вкл:
 2 x **HS22 10x80F** (стр. G28)
 2 x **US 10x30F** (стр. G25)

Артикул	k мм	P _{max} кН	M Нм	G кг/к-кт
E4				
SKS HE4	10 - 30	20	50	0,63

Вкл:
 2 x **HS22 10x80E4** (стр. G28)
 2 x **US 10x30E4** (стр. G25)

Оptionальные аксессуары:
KHA 2 C-профиль (стр. F60)

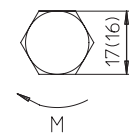
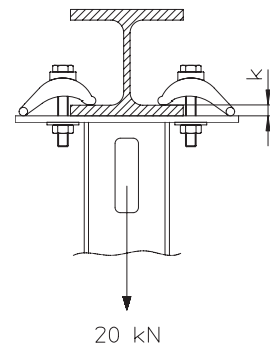
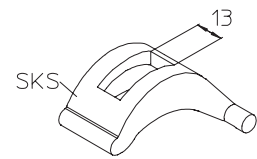
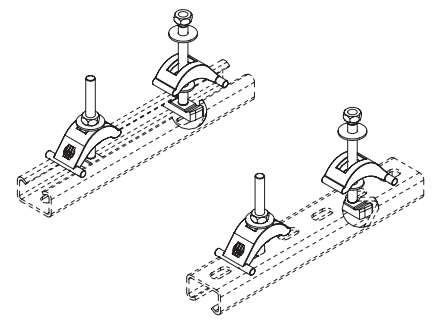

Крепёжные принадлежности

Комплекты крепления

SKS A Несущий зажим



Артикул	k мм	P _{max} кН	M Нм	G кг/к-кт
---------	---------	------------------------	---------	--------------

F				
SKS AF	10 - 30	20	50	0,56

Вкл:
 2 x **SES 10x75F** (стр. G23)
 2 x **US 10x30F** (стр. G25)
 2 x **AM22 M10F** (стр. G28)
 2 x **UVS M10x24** (стр. G26)

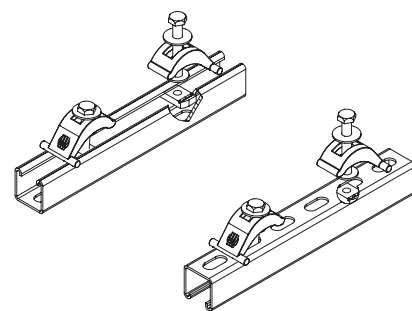

Артикул	k мм	P _{max} кН	M Нм	G кг/к-кт
---------	---------	------------------------	---------	--------------

E4				
SKS AE4	10 - 30	20	50	0,59

Вкл:
 2 x **SES 10x75E4** (стр. G23)
 2 x **US 10x30E4** (стр. G25)
 2 x **UVS M10x24** (стр. G26)
 2 x **AM22 M10E4** (стр. G28)

Оptionальные аксессуары:
A 41 C-профиль (стр. F65)
KHA 41 C-профиль (стр. F52, F66)

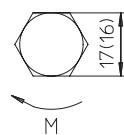
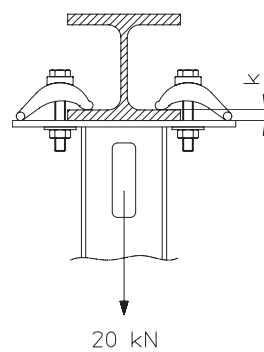
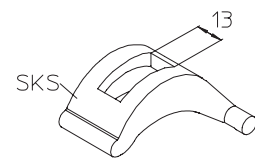

Крепёжные принадлежности

Комплекты крепления

SKS M Несущий зажим

Артикул	k мм	P _{max} кН	M Нм	G кг/к-кт
F				
SKS MF	10 - 30	20	50	0,52

Вкл:

- 2 x **SES 10x75F** (стр. G23)
- 4 x **US 10x30F** (стр. G25)
- 2 x **UVS M10x24** (стр. G26)
- 2 x **SEM 10F** (стр. G26)

Артикул	k мм	P _{max} кН	M Нм	G кг/к-кт
E4				
SKS ME4	10 - 30	20	50	0,3

Вкл:

- 2 x **SES 10x75E4** (стр. G23)
- 4 x **US 10x30E4** (стр. G25)
- 2 x **UVS M10x24** (стр. G26)
- 2 x **SEM 10E4** (стр. G26)

Оptionальные аксессуары:

- KISS** Настенная консоль, для сверхтяжёлых нагрузок (стр. F11)

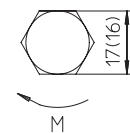
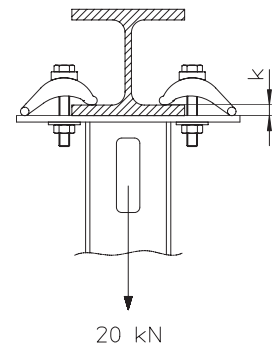
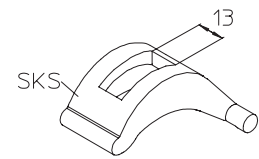
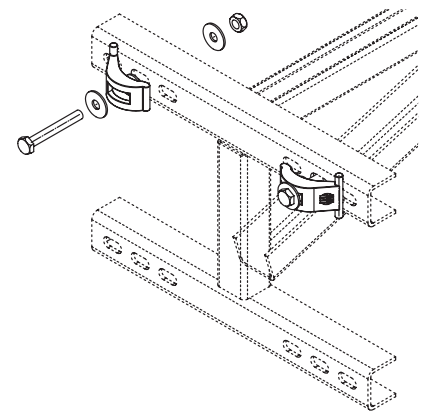

Крепёжные принадлежности

Комплекты крепления

SKL M Несущий зажим



Артикул	k мм	P _{max} кН	M Нм	G кг/к-кт
E4				
SKL ME4	5 - 25	10	35	0,46

Вкл:
 2 x **SES 10x55E4** (стр. G23)
 2 x **SEM 10E4** (стр. G26)
 2 x **US 10x30E4** (стр. G25)
 2 x **US 10x21E4** (стр. G25)
 2 x **UVS M10x24** (стр. G26)

Артикул	k мм	P _{max} кН	M Нм	G кг/к-кт
F				
SKL MF	5 - 25	10	35	0,45

Вкл:
 2 x **SES 10x55F** (стр. G23)
 2 x **US 10x21F** (стр. G25)
 2 x **US 10x30F** (стр. G25)
 2 x **SEM 10F** (стр. G26)
 2 x **UVS M10x24** (стр. G26)

Оptionальные аксессуары:
KDU 60 Стойка консоли (стр. F22)
KHA 2 С-профиль (стр. F60)
HS22 Болт с прямоугольной головкой, А 2/ А 4 (стр. G28)

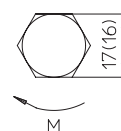
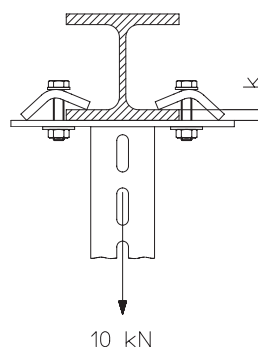
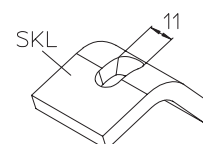
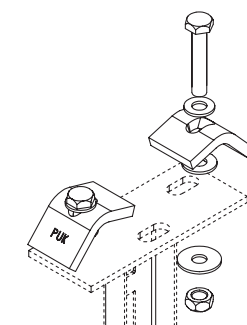

Крепёжные принадлежности

Комплекты крепления

SKL A Несущий зажим

Артикул	k мм	P _{max} кН	M мм	G кг/к-кт
F				
SKL AF	5 - 25	10	35	0,49

Вкл:
 2 x **SES 10x55F** (стр. G23)
 2 x **US 10x21F** (стр. G25)
 2 x **AM22 M10F** (стр. G28)
 2 x **UVS M10x24** (стр. G26)

Артикул	k мм	P _{max} кН	M мм	G кг/к-кт
E4				
SKL AE4	5 - 25	10	35	0,49

Вкл:
 2 x **SES 10x55E4** (стр. G23)
 2 x **US 10x21E4** (стр. G25)
 2 x **AM22 M10E4** (стр. G28)
 2 x **UVS M10x24** (стр. G26)

Оptionальные аксессуары:
A 41 C-профиль (стр. F65)
KHA 41 C-профиль (стр. F52, F66)
KHAL 41 C-профиль (стр. F66)

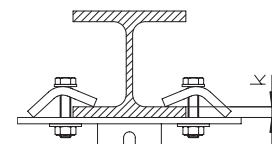
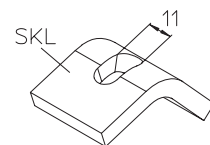
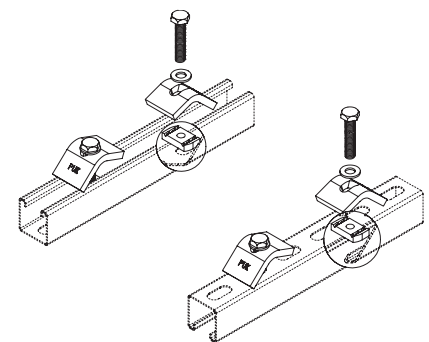

10 kN

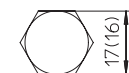

M

KLU Комплект крепления

Артикул	G кг/100
S	
KLU	2,5

Вкл:
 2 x **FRSV 6x16** (стр. G21)
 2 x **SEMS 6** (стр. G26)

Артикул	G кг/100
F	
KLU F	2,5

Вкл:
 2 x **FRSV 6x16E** (стр. G21)
 2 x **SEMS 6E** (стр. G26)

Оptionальные аксессуары:
FRSV Болт с полупотайной головкой, DIN 603 (стр. G21)
FRS Болт с полупотайной головкой, DIN 603 (стр. G21)
SEMS Шестигранная гайка, с самостопорением (стр. G26)

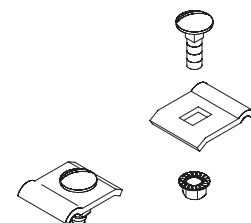

Крепёжные принадлежности

Комплекты крепления

KLU Комплект крепления

Артикул G
кг/100

E

KLU E 2,5

Вкл:
2 x **FRSV 6x16E** (стр. G21)
2 x **SEMS 6E** (стр. G26)

Артикул G
кг/100

E4

KLU E4 2,5

Вкл:
2 x **FKS 6x16E4** (стр. G22)
1 x **FKS 8x16E4** (стр. G22)
2 x **US 6x12E4** (стр. G25)
2 x **SEM 6E4** (стр. G26)

Оptionальные аксессуары:

FRSV Болт с полупотайной головкой, DIN 603 (стр. G21)
FRS Болт с полупотайной головкой, DIN 603 (стр. G21)
SEMS Шестигранная гайка, с самостопорением (стр. G26)

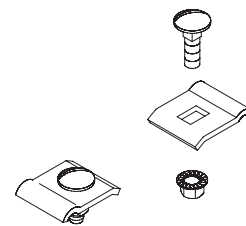

KLUS Комплект крепления

Артикул G
кг/100

S

KLUS 9,3

Вкл:
2 x **FRSV 6x16** (стр. G21)
2 x **SEMS 6** (стр. G26)

Артикул G
кг/100

E

KLUS E 8,1

Вкл:
2 x **FRSV 6x16E** (стр. G21)
2 x **SEMS 6E** (стр. G26)

Оptionальные аксессуары:

FRSV Болт с полупотайной головкой, DIN 603 (стр. G21)
FRS Болт с полупотайной головкой, DIN 603 (стр. G21)
SEMS Шестигранная гайка, с самостопорением (стр. G26)

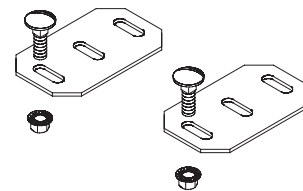

Крепёжные принадлежности

Комплекты крепления

KLUT Комплект крепления

Артикул	G
	кг
F	
KLUT F	0,12

Артикул	G
	кг
E	
KLUT E	0,11

Вкл:
1 x **SES 8x30E** (стр. G23)

Артикул	G
	кг
E4	
KLUT E4	0,11

Вкл:
1 x **SES 8x30E4** (стр. G23)

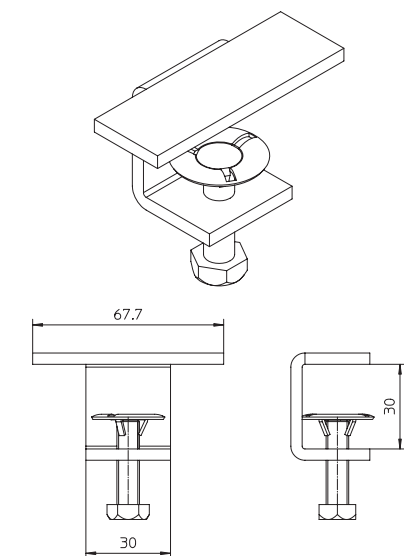

MKD Балочный зажим струбциного типа

Руководство по монтажу смотрите в разделе «Инструкции по монтажу».

Артикул	B мм	k мм	P кН	M Нм	G кг/100
F					
MKD 21	44	6-21	1,5	4	19,0
MKD 40	44	20-40	1,3	4	20,4
E					
MKD 21E	44	6-21	1,5	4	19,0
MKD 40E	44	20-40	1,3	4	19,3
E4					
MKD 21E4	44	6-21	1,5	4	19,0
MKD 40E4	44	20-40	1,3	4	19,3

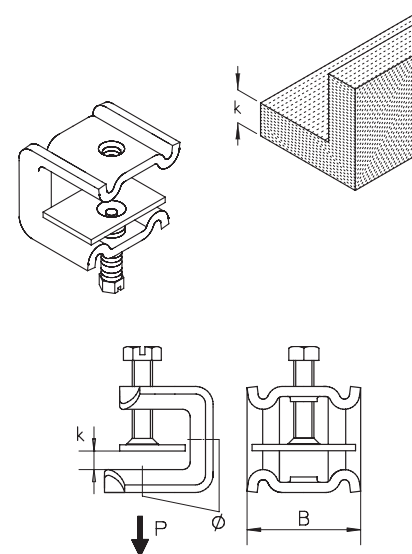

Крепёжные принадлежности

Комплекты крепления

SN G Балочный зажимной крюк

Руководство по монтажу смотрите в разделе «Инструкции по монтажу».

Артикул	H MM	D MM	G кг/100
F			
SN 25 M/G	25	M 8	4,1
SN 35 M/G	35	M 8	4,7
SN 25 O/G	25	8,5	4,0
SN 35 O/G	35	8,5	4,8

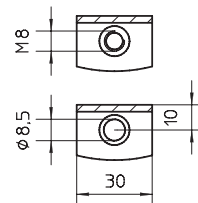
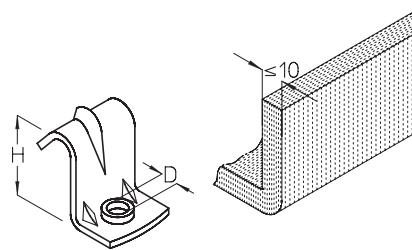

SK Прижимная скоба

Руководство по монтажу смотрите в разделе «Инструкции по монтажу».

Артикул	H MM	D MM	G кг/100
F			
SK 4 M8	4	M 8	3,5
SK 6 M8	6	M 8	3,7
SK 8 M8	8	M 8	4,0
SK 10 M8	10	M 8	4,1
SK 12 M8	12	M 8	4,4

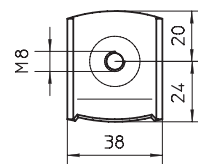
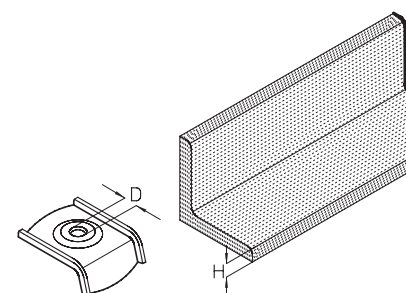

Крепёжные принадлежности

Комплекты крепления

AN Несущий крепёжный профиль

Руководство по монтажу смотрите в разделе «Инструкции по монтажу».

Артикул	B мм	G кг/100
F		
AN 100F	100	10.

Оptionальные аксессуары:

B	Кабельный зажим для крепления к профилю	(стр. K08)
HB	Кабельный зажим для крепления к профилю	(стр. K09)
ACF-E	Кабельный зажим для монтажа на С-образных профилях	(стр. K11)

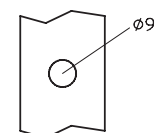
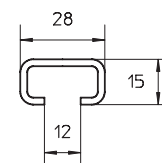
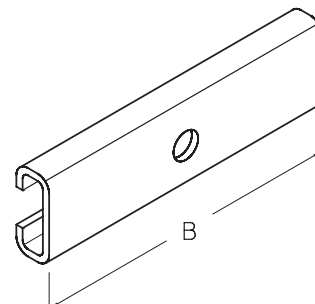

RGW Резьбовой переходник M6/M8

Руководство по монтажу смотрите в разделе «Инструкции по монтажу».

Артикул	G кг/100
Z	
RGW 8/6	1,3
E	
RGW 8/6E	1,3

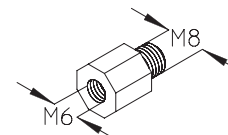

Крепёжные принадлежности

Дюбели и анкеры

SD Распорный дюбель

P_{zul} - Допустимая нагрузка на стандартный бетон класса В20, С20/25 или на бетон более высокого класса.

Артикул	L_{min} MM	D MM	\varnothing MM	t MM	P_{zul} кН	G кг/100
GV						
SDK 10/10	55	10	10	0-10	4,3	5,88
SD 8/10	55	8	8	0 - 10	3,6	3,50
SD 8/30	55	8	8	0 - 30	3,6	4,40
SD 10/10	75	10	10	0 - 10	5,7	6,20
SD 10/30	75	10	10	0 - 30	5,7	7,80
SD 12/10	90	12	12	0 - 10	9,5	11,00
SD 16/25	110	16	16	0 - 25	13,4	26,30

E4						
SD 8/10E4	55	8	8	0 - 10	3,6	3,60
SD 10/10E4	75	10	10	0 - 10	5,7	6,20
SD 12/10E4	90	12	12	0 - 10	9,5	10,90

SAZ Забивной анкер

P_{zul} - Допустимая нагрузка на стандартный бетон класса В20, С20/25 или на бетон более высокого класса.

Артикул	L MM	L_{min} MM	D MM	\varnothing MM	P_{zul} кН	G кг/100
GV						
SAZ 6	8 - 13	43	12	6	2,4	3,2
SAZ 8	11 - 17	43	10	8	1,6	1,4
SAZ 10	13 - 19	43	12	10	3,0	1,9
SAZ 12	15 - 21	43	14	12	3,6	2,6

E4						
SAZ 8E4	11 - 17	43	10	8	1,6	1,4
SAZ 10E4	13 - 19	43	12	10	3,0	1,9
SAZ 12E4	15 - 21	43	14	12	3,6	2,6

SAZ-B Стальное сверло для бетона

Артикул	G кг
GV	
SAZ-B 8	0,08
SAZ-B 10	0,14
SAZ-B 12	0,20

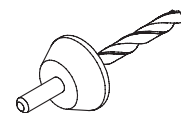
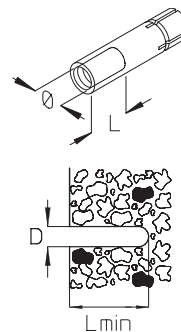
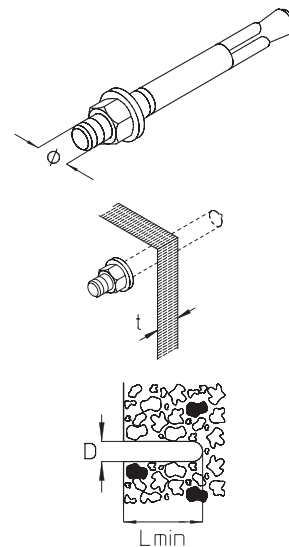

Крепёжные принадлежности

Дюбели и анкера

SAZ-D Забивной стержень

Артикул	Ø MM	G КГ
GV		
SAZ-D 8	8	0,44
SAZ-D 10	10	0,50
SAZ-D 12	12	0,50

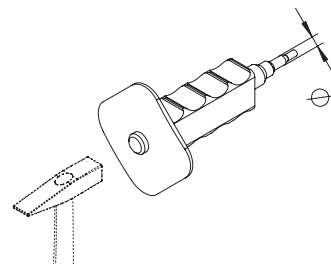

SA-D Забивной стержень

Артикул	Ø MM	G КГ
GV		
SA-D 8	8	0,45
SA-D 10	10	0,30
SA-D 12	12	0,31

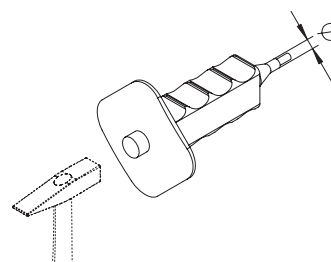

SA Забивной анкер

P_{zul} - Допустимая нагрузка на стандартный бетон класса B20, C20/25 или на бетон более высокого класса.

Артикул	L MM	L _{min} MM	D MM	Ø MM	P_{zul} кН	G кг/100
GV						
SA 6	6 - 12	27	8	6	3,95	0,4
SA 8	11 - 17	33	10	8	3,95	0,5
SA 10	13 - 19	44	12	10	6,10	0,8
SA 12	15 - 21	54	15	12	8,50	1,6
E4						
SA 6E4	6 - 12	27	8	6	3,95	0,4
SA 8E4	11 - 17	33	10	8	3,95	0,5
SA 10E4	13 - 19	44	12	10	6,10	0,8
SA 12E4	15 - 21	54	15	12	8,50	1,6

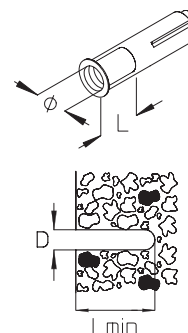

KD Пластиковый дюбель

Артикул	L _{min} MM	D MM	Ø MM	G КГ
PA				
KD 6	55	8	6	< 0,01
KD 8	70	10	8	< 0,01
KD 10	80	12	10	< 0,01
KD 12	95	14	12	0,01

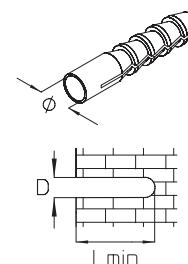

Оptionальные аксессуары:

SEH Шуруп с шестигранной головкой

(стр. G24)

Крепёжные принадлежности

Дюбели и анкеры

VAB-HB Соединительный анкер для бетона

P_{zul} - Допустимая нагрузка на стандартный бетон класса B20, C20/25 или на бетон более высокого класса.

Артикул	L_{min} MM	D MM	\varnothing MM	t MM	P_{zul} кН	G кг
GV						
VAB-HB 10/20	75	10	10	0 - 20	8,0	0,07
VAB-HB 12/25	90	12	12	0 - 25	11,1	0,12
VAB-HB 16/30	110	16	16	0 - 30	15,9	0,30
E4						
VAB-HB 10/20E4	75	10	10	0 - 20	8,0	0,07
VAB-HB 12/25E4	90	12	12	0 - 25	11,1	0,12
VAB-HB 16/30E4	110	16	16	0 - 30	15,9	0,30

Оptionальные аксессуары:

VAB-HB M Раствор для соединительного анкера (стр. G14)

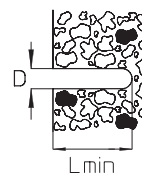
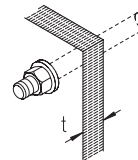
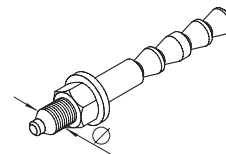

VAB-HB B Щетка для соединительного анкера

Ресурс - 40-50 дюбелей

Артикул	G кг
VAB-HB B10	0,03
VAB-HB B12	0,04
VAB-HB B16	0,08



VAB-HB M Раствор для соединительного анкера

Одна упаковка рассчитана на: VAS-HB 10/20 приблизительно 40шт; VAS-HB 12/25 приблизительно 34шт; VAS-HB 16/30 около 20шт.

Артикул	G кг
VAB-HB M	0,72

Оptionальные аксессуары:

VA-AP Анкерный пистолет для раствора (стр. G14)

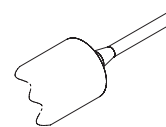

VA-AP Анкерный пистолет для раствора

Артикул	G кг
VA-AP	1,15

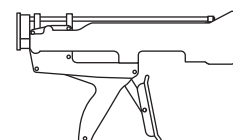

Крепёжные принадлежности

Дюбели и анкеры

VAS-AS Соединительный анкер для камня

Артикул	L _{min} MM	D MM	∅ MM	t MM	G КГ
GV					
VAS-AS 8/15	80	10	8	0 - 15	0,04
VAS-AS 10/25	80	12	10	0 - 25	0,07
VAS-AS 12/40	80	14	12	0 - 40	0,12
E4					
VAS-AS 8/15E4	80	10	8	0 - 15	0,04
VAS-AS 10/25E4	80	12	10	0 - 25	0,07
VAS-AS 12/40E4	80	14	12	0 - 40	0,12

Опциональные аксессуары:

VAS-BS	Соединительный анкер огнестойкий	(стр. G15)
VAS-M	Раствор для соединительного анкера	(стр. G15)
VAS-SH	Анкерная втулка для раствора	(стр. G15)

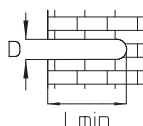
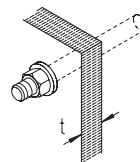
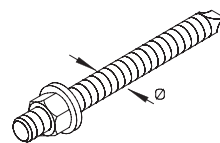

VAS-BS Соединительный анкер огнестойкий

Артикул	G КГ
GV	
VAS-BS 14/20	0,73

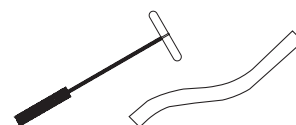

VAS-SH Анкерная втулка для раствора

Артикул	G КГ
PA	
VAS-SH	0,20

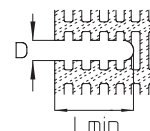
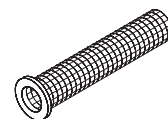

VAS-M Раствор для соединительного анкера

Артикул	G КГ
PA	
VAS-M	0,67

Опциональные аксессуары:

VA-AP	Анкерный пистолет для раствора	(стр. G14)
--------------	--------------------------------	------------

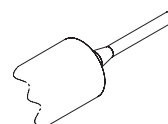

Крепёжные принадлежности

Подвесные компоненты

TBS Трапецевидная скоба

Руководство по монтажу смотрите в разделе «Инструкции по монтажу».

Артикул	Ø MM	P _{zul} кН	G кг
TBS 8	8	1,3	0,14
TBS 10	10	1,3	0,15

Вкл:
1 x **SES 8x110** (стр. G23)
1 x **SEM 8** (стр. G26)

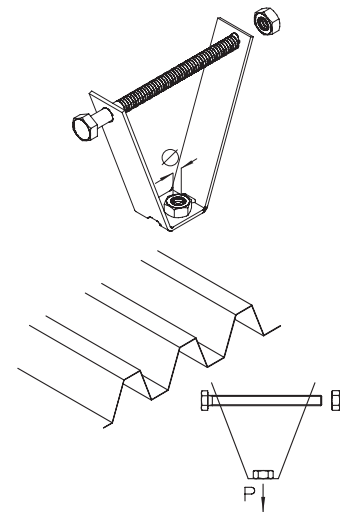

GB Шпилька, DIN 976-1

Артикул	L MM	Ø MM	G кг/100
GV			
GB M8-03	300	8	8,2
GB M8-05	500	8	15,3
GB M8-10	1000	8	28,0
GB M8-20	2000	8	56,0
GB M10-03	300	10	14,1
GB M10-05	500	10	24,3
GB M10-10	1000	10	42,5
GB M10-20	2000	10	85,0
GB M12-03	300	12	21,7
GB M12-05	500	12	36,2
GB M12-10	1000	12	64,4
GB M12-20	2000	12	128,8

E			
GB M8-10E	1000	8	31,0
GB M10-10E	1000	10	49,3
GB M12-10E	1000	12	70,8

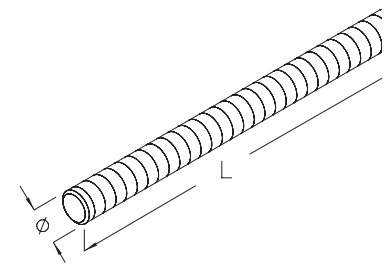

VM Соединительная муфта

Артикул	L MM	Ø MM	G кг/100
GV			
VM M8	30	8	1,1
VM M10	30	10	1,4
VM M12	30	12	1,7
E			
VM M8E	30	8	1,2
VM M10E	30	10	1,5
VM M12E	30	12	2,4

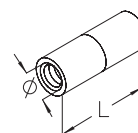

Крепёжные принадлежности

Подвесные компоненты

KNK Цепь для подвески

Растяжение цепи составляет около 10% длины.

Артикул	t	G
	MM	кг/М
GV		
KNK	3	0,2

Оptionальные аксессуары:

KNK-NG Соединитель для цепи (стр. G17, J05)

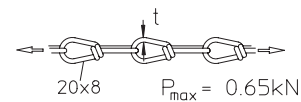
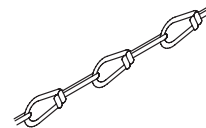

KNK-NG Соединитель для цепи

Артикул	t	G
	MM	кг/100
GV		
KNK-NG	3	0,36



DAS Резьбовой крюк

Артикул	L	Ø	t	P _{max}	G
	MM	MM	MM	кН	кг/100
DAS 8x30	30	8	7	0,5	2,5

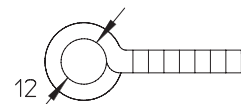
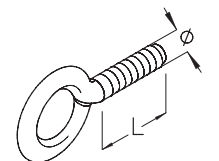

SHS Резьбовой крюк внахлест

Артикул	L	Ø	t	G
	MM	MM	MM	кг/100
GV				
SHS 6x40	40	6	5,2	2
SHS 8x45	45	8	7,0	4

Оptionальные аксессуары:

KNK Цепь для подвески (стр. G17, J05)

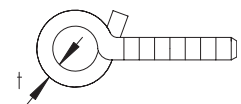
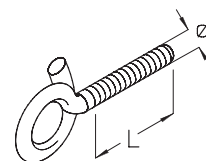

P_{max} = 0,4 kN

Крепёжные принадлежности

Подвесные компоненты

SHH Резьбовой крюк внахлест



Артикул	L	∅	t	G
	MM	MM	MM	кг/100
GV				
SHH 6x40	40	6	5,2	2

Оptionальные аксессуары:

KNK Цепь для подвески

(стр. G17, J05)

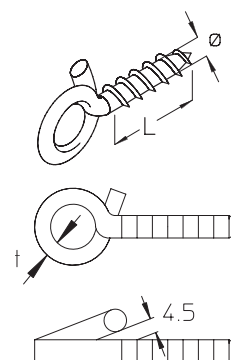

$P_{max} = 0,4 \text{ kN}$

Крепёжные принадлежности

Болтовые крепления

KLR Комплект крепления

Артикул G
кг/100

GV
KLR 0,9

Вкл:
2 x **FRSV 6x12** (стр. G21)
2 x **SEMS 6** (стр. G26)

Артикул G
кг/100

E
KLR E 0,9

Вкл:
2 x **FRSV 6x12E** (стр. G21)
2 x **SEMS 6E** (стр. G26)

Артикул G
кг/100

GV
KLR 6x25 1,4

Вкл:
2 x **FRS 6x25** (стр. G21)
2 x **SEMS 6** (стр. G26)

Артикул G
кг/100

E
KLR 6x25E 1,4

Вкл:
2 x **FRS 6x25E** (стр. G21)
2 x **SEMS 6E** (стр. G26)

KLRL Комплект крепления

Артикул G
кг/100

S
KLRL 1

Вкл:
2 x **FRSV 6x16** (стр. G21)
2 x **SEMS 6** (стр. G26)

Артикул G
кг/100

E
KLRL E 1

Вкл:
2 x **FRSV 6x16E** (стр. G21)
2 x **SEMS 6E** (стр. G26)

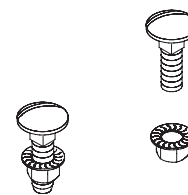
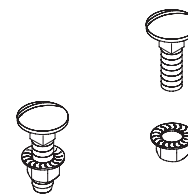

Крепёжные принадлежности

Болтовые крепления

KLS Комплект крепления



Артикул	L мм	Ø мм	G кг/100
GV			
KLS 8x16	16	8	1,8

Вкл:
 1 x **FRSV 8x16** (стр. G21)
 1 x **SEMS 8** (стр. G26)

Артикул	L мм	Ø мм	G кг/100
GV			
KLS 8x25	25	8	2,2

Вкл:
 1 x **FRS 8x25** (стр. G21)
 1 x **SEMS 8** (стр. G26)

Артикул	L мм	Ø мм	G кг/100
GV			
KLS 10x20	20	10	3,9

Вкл:
 1 x **FRSV 10x20** (стр. G21)
 1 x **SEMS 10** (стр. G26)

Артикул	L мм	Ø мм	G кг/100
F			
KLS 10x20F	20	10	4

Вкл:
 1 x **FRSV 10x20F** (стр. G21)
 1 x **SEM 10F** (стр. G26)
 1 x **US 10x21F** (стр. G25)

Артикул	L мм	Ø мм	G кг/100
E			
KLS 8x16E	16	8	1,8

Вкл:
 1 x **FRSV 8x16E** (стр. G21)
 1 x **SEMS 8E** (стр. G26)

Артикул	L мм	Ø мм	G кг/100
E			
KLS 8x25E	25	8	2,2

Вкл:
 1 x **FRS 8x25E** (стр. G21)
 1 x **SEMS 8E** (стр. G26)

Артикул	L мм	Ø мм	G кг/100
E			
KLS 10x20E	20	10	3,9

Вкл:
 1 x **FRSV 10x20E** (стр. G21)
 1 x **SEM 10E** (стр. G26)
 1 x **US 10x21E** (стр. G25)

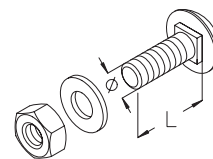

Крепёжные принадлежности

Болтовые крепления

FRSV Болт с полупотайной головкой, DIN 603

Артикул	L MM	Ø MM	d MM	G кг/100
GV				
FRSV 6x12	12	6	1,5	0,5
FRSV 6x16	16	6	1,5	0,7
FRSV 8x16	16	8	2,0	1,3
FRSV 10x20	20	10	2,5	2,3
F				
FRSV 10x20F	20	10	2,5	2,3
E				
FRSV 6x12E	12	6	1,5	0,5
FRSV 6x16E	16	6	1,5	0,7
FRSV 8x16E	16	8	2,0	1,3
FRSV 10x20E	20	10	2,5	2,3
E4				
FRSV 6x12E4	12	6	1,5	0,5
FRSV 10x20E4	20	10	2,5	2,4

FRS Болт с полупотайной головкой, DIN 603

Артикул	L MM	D MM	Ø MM	d MM	G кг/100
GV					
FRS 6x25	25	16	6	4	0,9
FRS 8x20	20	20	8	5	1,4
FRS 8x25	25	20	8	5	1,5
FRS 8x35	35	20	8	5	1,9
FRS 8x50	50	20	8	5	2,5
FRS 10x30	30	24	10	6	2,8
FRS 12x30	30	30	12	8	4,6
F					
FRS 10x30F	30	24	10	6	2,8
FRS 12x30F	30	30	12	8	4,6
E					
FRS 6x16E	16	16	6	4	0,7
FRS 6x20E	20	16	6	4	0,8
FRS 6x25E	25	16	6	4	0,9
FRS 6x50E	50	16	6	4	1,4
FRS 8x20E	20	20	8	5	1,4
FRS 8x25E	25	20	8	5	1,5
FRS 8x35E	35	20	8	5	1,9
FRS 8x50E	50	20	8 </td <td>5</td> <td>2,5</td>	5	2,5
FRS 10x30E	30	24	10	6	2,8
FRS 12x30E	30	30	12	8	4,6
E4					
FRS 8x25E4	25	20	8	5	1,4

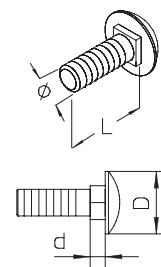
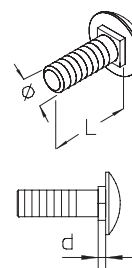

Крепёжные принадлежности

Болтовые крепления

FKS Болт с полупотайной головкой, DIN 84

Артикул	L MM	D MM	Ø MM	G кг/100
GV				
FKS 6x10	10	12	6	0,4
FKS 6x20	20	12	6	0,6
FKS 6x25	25	12	6	0,7
FKS 8x20	20	16	8	1,3
E				
FKS 6x10E	10	12	6	0,4
FKS 6x16E	16	12	6	0,4
FKS 6x20E	20	12	6	0,6
FKS 6x25E	25	12	6	0,7
E4				
FKS 6x16E4	16	12	6	0,4
FKS 8x16E4	16	16	8	1,1

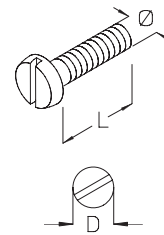

IK Болт с внутренней шестигранной головкой, DIN 912

Артикул	L MM	D MM	Ø MM	IK MM	G кг/100
GV					
IK 6x20	20	10,2	6	5	0,7
IK 8x20	20	13,3	8	6	1,3
IK 8x25	25	13,3	8	6	1,5
IK 8x30	30	13,3	8	6	1,7
IK 8x40	40	13,3	8	6	2,1
IK 10x20	20	16,3	10	8	2,3
IK 10x25	25	16,3	10	8	2,5
IK 10x30	30	16,3	10	8	2,8
IK 10x40	40	16,3	10	8	3,3
IK 12x20	20	18,3	12	10	3,2
IK 12x25	25	18,3	12	10	3,6
IK 12x30	30	18,3	12	10	3,9
IK 12x40	40	18,3	12	10	4,7
IK 12x50	50	18,3	12	10	5,5
E					
IK 8x10E	10	13,3	8	6	1,0
IK 8x20E	20	13,3	8	6	1,3
IK 8x25E	25	13,3	8	6	1,3
IK 8x30E	30	13,3	8	6	1,7
IK 8x40E	40	13,3	8	6	2,1
IK 8x50E	50	13,3	8	6	2,5
IK 10x20E	20	16,3	10	8	2,3
IK 10x25E	25	16,3	10	8	2,5
IK 10x30E	30	16,3	10	8	2,8
IK 10x40E	40	16,3	10	8	3,3
IK 12x20E	20	18,3	12	10	3,2
IK 12x25E	25	18,3	12	10	3,6
IK 12x30E	30	18,3	12	10	3,9
IK 12x40E	40	18,3	12	10	4,7
IK 12x50E	50	18,3	12	10	5,5

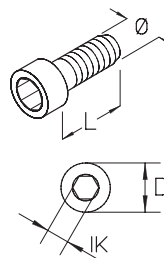

Крепёжные принадлежности

Болтовые крепления

SES Болт с шестигранной головкой, DIN 933



Артикул	L MM	Ø MM	SW MM	G кг/100
GV				
SES 6x16	16	6	10	0,50
SES 6x20	20	6	10	0,60
SES 6x25	25	6	10	0,70
SES 6x30	30	6	10	0,80
SES 8x16	16	8	13	1,10
SES 8x20	20	8	13	1,20
SES 8x25	25	8	13	1,40
SES 8x30	30	8	13	1,40
SES 8x40	40	8	13	1,90
SES 8x110	110	8	13	4,10
SES 10x20	20	10	17(16)	2,10
SES 10x25	25	10	17(16)	2,40
SES 10x30	30	10	17(16)	2,60
SES 10x40	40	10	17(16)	3,10
SES 10x70	70	10	17(16)	4,60
SES 10x90	90	10	17(16)	5,50
SES 10x100	100	10	17(16)	6,10
SES 12x20	20	12	19(18)	3,10
SES 12x25	25	12	19(18)	3,40
SES 12x30	30	12	19(18)	3,80
SES 12x40	40	12	19(18)	4,50
SES 12x50	50	12	19(18)	5,20

F				
SES 10x20F	20	10	17(16)	2,10
SES 10x25F	25	10	17(16)	2,40
SES 10x30F	30	10	17(16)	2,60
SES 10x55F	55	10	17(16)	3,90
SES 10x70F	70	10	17(16)	4,60
SES 10x75F	75	10	17(16)	4,90
SES 10x90F	90	10	17(16)	5,50
SES 10x100F	100	10	17(16)	6,10
SES 12x20F	20	12	19(18)	3,10
SES 12x30F	30	12	19(18)	3,80
SES 12x40F	40	12	19(18)	4,50
SES 12x50F	50	12	19(18)	5,20
SES 12x70F	70	12	19(18)	6,60
SES 12x100F	100	12	19(18)	7,50

E				
SES 6x16E	16	6	10	0,50
SES 8x16E	16	8	13	1,10
SES 6x20E	20	6	10	0,60
SES 8x20E	20	8	13	1,20
SES 8x25E	25	8	13	1,40
SES 8x30E	30	8	13	1,50
SES 10x20E	20	10	17	2,10
SES 10x30E	30	10	17	2,60
SES 10x70E	70	10	17(16)	4,60
SES 10x90E	90	10	17(16)	5,63
SES 10x100E	100	10	17(16)	6,10
SES 12x20E	20	12	19(18)	3,10

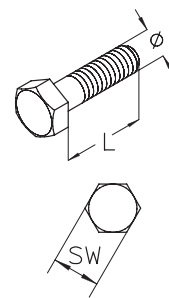

Крепёжные принадлежности

Болтовые крепления

SES Болт с шестигранной головкой, DIN 933

Артикул	L MM	Ø MM	SW MM	G кг/100
E4				
SES 8x20E4	20	8	13	1,20
SES 8x30E4	30	8	13	1,50
SES 10x20E4	20	10	17	2,10
SES 10x55E4	55	10	17(16)	3,80
SES 10x70E4	70	10	17(16)	4,63
SES 10x75E4	75	10	17(16)	4,90
SES 10x90E4	90	10	17(16)	5,63
SES 10x100E4	100	10	17(16)	6,10

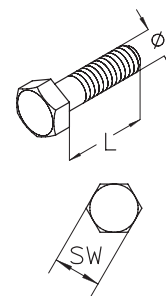

SEH Шуруп с шестигранной головкой

Артикул	L MM	Ø MM	SW MM	G кг/100
GV				
SEH 8x50	50	8	13	1,8
SEH 8x60	60	8	13	2,1
SEH 10x50	50	10	17	3,2
SEH 10x60	60	10	17	3,6
SEH 10x80	80	10	17	4,5

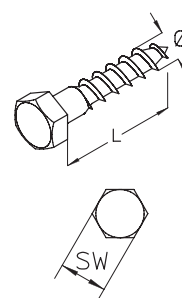

FR Пружинная шайба

Артикул	D MM	Ø MM	G кг/100
GV			
FR B6	11,8	6,1	0,10
FR B8	14,8	8,1	0,15
FR B10	18,1	10,2	0,20
FR B12	21,1	12,2	0,25



E			
FR B6E	11,8	6,1	0,10
FR B8E	14,8	8,1	0,15
FR B10E	18,1	10,2	0,20
FR B12E	21,1	12,2	0,25

E4			
FR B6E4	11,8	6,1	0,10
FR B8E4	14,8	8,1	0,15
FR B10E4	18,1	10,2	0,20
FR B12E4	21,1	12,2	0,25

FS Стопорная шайба с зубцами

Артикул	D MM	Ø MM	G кг/100
GV			
FS 6	11,0	6,4	0,04
FS 8	14,0	8,2	0,08
FS 10	18,0	10,5	0,13
FS 12	20,5	12,5	0,17



Крепёжные принадлежности

Болтовые крепления

FS Стопорная шайба с зубцами

Артикул	D MM	Ø MM	G кг/100
E			
FS 6E	11,0	6,4	0,04
FS 8E	14,0	8,2	0,08
FS 10E	18,0	10,5	0,13
FS 12E	20,5	12,5	0,17



US 125 Подкладная шайба, DIN 125

Артикул	D MM	Ø MM	t MM	G кг/100
GV				
US 6x12	12,5	6,4	1,6	0,1
US 8x17	17,0	8,4	2,0	0,2
US 10x21	21,0	10,5	2,0	0,4
US 13x24	24,0	13,0	2,5	0,6
US 17x30	30,0	17,0	3,0	1,1

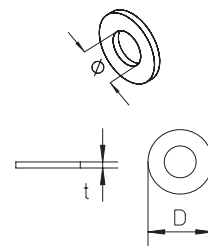

F				
US 10x21F	21,0	10,5	2,0	0,4
US 13x24F	24,0	13,0	2,5	0,6
US 17x30F	30,0	17,0	3,0	1,1

E				
US 6x12E	12,5	6,4	1,5	0,1
US 8x17E	17,0	8,4	1,5	0,2
US 10x21E	21,0	10,5	0,0	0,4
US 13x24E	24,0	13,0	2,5	1,2

E4				
US 6x12E4	12,5	6,4	1,5	0,1
US 8x17E4	17,0	8,4	1,5	0,2
US 10x21E4	21,0	10,5	0,0	0,2

US 9021 Подкладная шайба, DIN 9021

Артикул	D MM	Ø MM	t MM	G кг/100
GV				
US 6x18	18	6,4	1,6	0,3
US 8x25	25	8,4	2,0	0,7
US 10x30	30	10,5	2,5	1,2
US 13x40	40	13,0	3,0	2,7

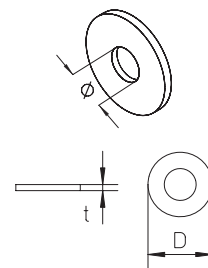

F				
US 10x30F	30	10,5	2,5	1,2
US 13x40F	40	13,0	3,0	2,7

E				
US 6x18E	18	6,4	1,6	0,3
US 8x25E	25	8,4	2,0	0,7
US 10x30E	30	10,5	2,5	1,2

E4				
US 8x25E4	25	8,4	2,0	0,7
US 10x30E4	30	10,5	2,5	1,2

Крепёжные принадлежности

Болтовые крепления

UVS Шайба

Артикул	D	Ø	t	G
	MM	MM	MM	кг/100
PE				
UVS M6	12,5	6,0	1,30	< 0,01
UVS M8	16,2	8,0	1,65	< 0,01
UVS M10	30,0	10,5	2,10	< 0,01
UVS M10x24	24,0	10,0	2,10	< 0,01

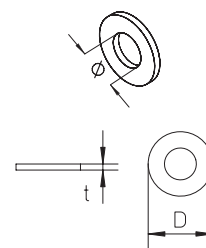

SEMS Шестигранная гайка, с самостопорением

Артикул	D	Ø	t	SW	G
	MM	MM	MM	MM	кг/100
GV					
SEMS 6	14	6	5,5	10	0,3
SEMS 8	17	8	7,5	13	0,7
SEMS 10	21	10	9,5	15	1,6
E					
SEMS 6E	14	6	5,5	10	0,3
SEMS 8E	17	8	7,5	13	0,7
SEMS 10E	21	10	9,5	15	1,6

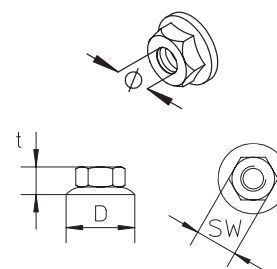

SEM Шестигранная гайка, DIN 934

Артикул	Ø	t	SW	G
	MM	MM	MM	кг/100
GV				
SEM 6	6	5,0	10	0,3
SEM 8	8	6,5	13	0,5
SEM 10	10	8,0	17(15)	1,2
SEM 12	12	10,0	19(18)	1,7
F				
SEM 10F	10	8,0	17(15)	1,2
SEM 12F	12	10,0	19(18)	1,7
E				
SEM 6E	6	5,0	10	0,3
SEM 8E	8	6,5	13	0,5
SEM 10E	10	8,0	17(15)	1,2
SEM 12E	12	10,0	19(18)	1,7
E4				
SEM 6E4	6	5,0	10	0,3
SEM 8E4	8	6,5	13	0,5
SEM 10E4	10	8,0	17(15)	1,2
SEM 12E4	12	10,0	19(18)	1,6

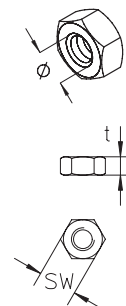

Крепёжные принадлежности

Болтовые крепления

RUS 41 Подкладная шайба

Артикул	H	B	Ø	t	G
	MM	MM	MM	MM	кг/100
F					
RUS 41-L13F	40	46	13	2,5	4,00
E					
RUS 41-L13E	40	46	13	1,8	2,84

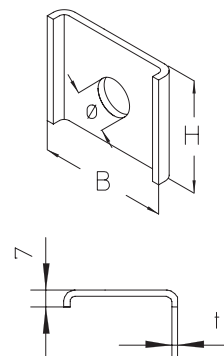

RUS 50 Подкладная шайба

Артикул	H	B	Ø	t	G
	MM	MM	MM	MM	кг/100
F					
RUS 50-L13F	50	50	13	4	7,54
E					
RUS 50-L13E	50	50	13	4	7,54

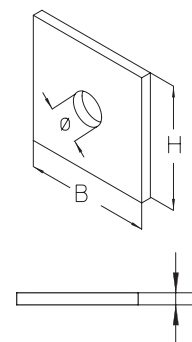

SSK Защитный колпачок

Артикул	IK	G
	MM	кг/100
SSK 6		
	10	0,1
SSK 8		
	13	0,1
SSK 10		
	17	0,2



SEMSS Шестигранная гайка, самоблокирующаяся, DIN 985

Артикул	Ø	t	SW	G
	MM	MM	MM	кг/100
GV				
SEMSS 6				
	6	6	10	0,2
SEMSS 10				
	10	10	17	1,1
E				
SEMSS 6E				
	6	6	10	0,2
SEMSS 10E				
	10	10	17	1,1

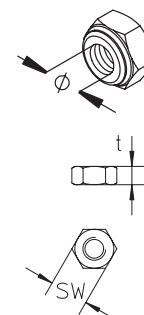

Крепёжные принадлежности

Анкерные гайки и болты

AM22 Анкерная гайка, А 41, КНА 41, КНАЛ 41

Артикул	Ø MM	t MM	G кг/100
GV			
AM22 M6	6	6,0	2,6
AM22 M8	8	6,0	2,4
AM22 M10	10	8,0	3,3
AM22 M12	12	9,5	4,2
F			
AM22 M6F	6	6,0	2,8
AM22 M8F	8	6,0	2,6
AM22 M10F	10	8,0	3,5
AM22 M12F	12	9,0	4,2
E4			
AM22 M6E4	6	6,0	2,6
AM22 M8E4	8	6,0	2,4
AM22 M10E4	10	8,0	3,3
AM22 M12E4	12	9,5	4,2

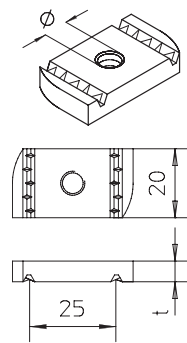

AMF22 Анкерная гайка с пружиной, А 41, КНА 41, КНАЛ 41

Артикул	Ø MM	t MM	G кг/100
GV			
AMF22 M6	6	6,0	2,8
AMF22 M8	8	6,0	2,6
AMF22 M10	10	8,0	3,5
AMF22 M12	12	9,5	4,4
F			
AMF22 M6F	6	6,0	3,0
AMF22 M8F	8	6,0	2,8
AMF22 M10F	10	8,0	3,7
AMF22 M12F	12	9,5	4,7
E4			
AMF22 M6E4	6	6,0	2,7
AMF22 M8E4	8	6,0	2,9
AMF22 M10E4	10	8,0	3,5
AMF22 M12E4	12	9,5	4,4

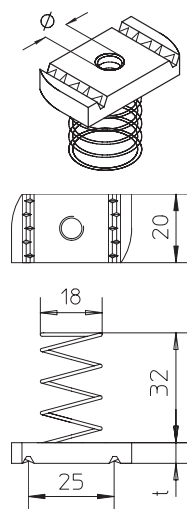

HS22 Болт с прямоугольной головкой, А 2/ А 4

Артикул	L MM	Ø MM	G кг/100
GV			
HS22 12x30	30	12	9,5
HS22 12x40	40	12	10,0
HS22 12x50	50	12	10,8
HS22 12x60	60	12	11,4
HS22 16x40	40	16	16,2
HS22 16x60	60	16	18,6
F			
HS22 10x80F	80	10	9,7

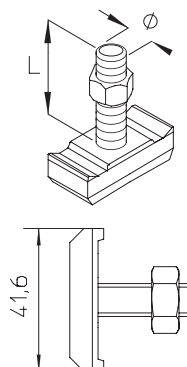

Крепёжные принадлежности

Анкерные гайки и болты

HS22 Болт с прямоугольной головкой, А 2/ А 4

Артикул	L MM	Ø MM	G кг/100
E4			
HS22 10x80E4	80	10	9,7
HS22 12x30E4	30	12	9,6
HS22 12x40E4	40	12	10,1
HS22 12x50E4	50	12	10,9
HS22 12x60E4	60	12	11,5
HS22 16x40E4	40	16	16,3
HS22 16x60E4	60	16	18,7

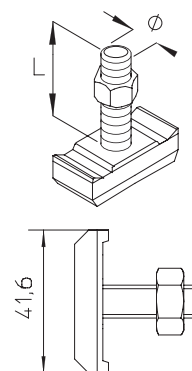

AM18 Анкерная гайка, А 7/ А 8

Артикул	Ø MM	t MM	G кг/100
GV			
AM18 M6	6	6,0	2,6
AM18 M8	8	6,0	2,4
AM18 M10	10	8,0	3,3
AM18 M12	12	9,5	4,2

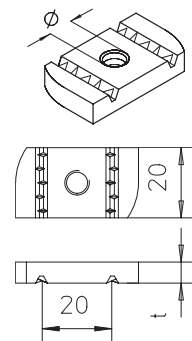

F			
AM18 M6F	6	6,0	2,8
AM18 M8F	8	6,0	2,6
AM18 M10F	10	8,0	3,5
AM18 M12F	12	9,5	4,5

E4			
AM18 M6E4	6	6,0	3,0
AM18 M8E4	8	6,0	2,9
AM18 M10E4	10	8,0	3,6
AM18 M12E4	12	9,5	3,4

AMA18 Анкерная гайка, А 7/ А 8

Артикул	Ø MM	t MM	G кг/100
F			
AMA18 M6F	6	5,0	2,7
AMA18 M8F	8	6,0	3,0
AMA18 M10F	10	8,0	3,8

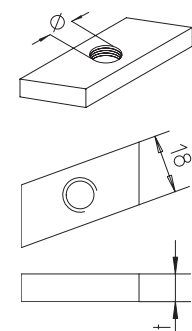

E			
AMA18 M6E	6	6,0	2,7
AMA18 M8E	8	6,0	3,0
AMA18 M10E	10	8,0	3,8

Крепёжные принадлежности

Анкерные гайки и болты

AMF18 Анкерная гайка с пружиной, А 7/ А 8

Артикул	Ø	t	G
	MM	MM	кг/100
GV			
AMF18 M6	6	6,0	2,7
AMF18 M8	8	6,0	2,5
AMF18 M10	10	8,0	3,4
AMF18 M12	12	9,5	4,3
F			
AMF18 M6F	6	6,0	2,9
AMF18 M8F	8	6,0	2,7
AMF18 M10F	10	8,0	3,6
AMF18 M12F	12	9,5	4,6

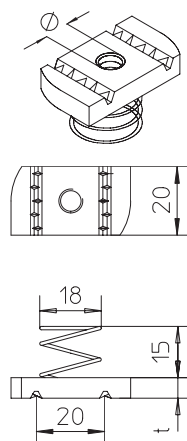

HS18 Болт с прямоугольной головкой, А 7/ А 8/ А 9

Артикул	L	Ø	G
	MM	MM	кг/100
GV			
HS18 10x30	30	10	5,9
HS18 10x40	40	10	6,3
HS18 10x50	50	10	6,9
HS18 10x60	60	10	7,4
HS18 12x30	30	12	7,4
HS18 12x40	40	12	7,9
HS18 12x60	60	12	9,4
HS18 16x40	40	16	13,4
HS18 16x60	60	16	16,0
HS18 16x80	80	16	18,8
E4			
HS18 10x30E4	30	10	6,0
HS18 10x40E4	40	10	6,5
HS18 10x50E4	50	10	7,0

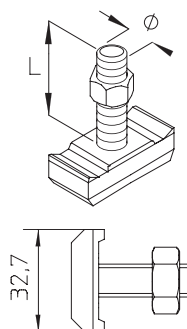

AM16 Анкерная гайка, В 7

Артикул	Ø	t	G
	MM	MM	кг/100
F			
AM16 M6F	6	5,0	1
AM16 M8F	8	5,0	1
E4			
AM16 M6E4	6	5,0	1

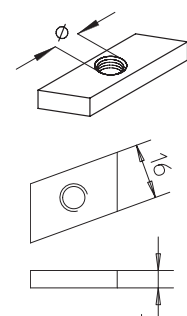

Крепёжные принадлежности

Анкерные гайки и болты

HS16 Болт с прямоугольной головкой

Артикул	L MM	Ø MM	G кг/100
GV			
HS16 8x20	20	8	3,0
HS16 8x40	40	8	3,9
HS16 10x30	30	10	4,6
HS16 10x50	50	10	5,8

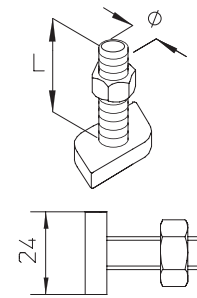

AM12 Анкерная гайка, В 3/ В 6

Артикул	Ø MM	t MM	G кг/100
F			
AM12 M6F	6	5,0	1,0
AM12 M8F	8	5,0	0,9
E			
AM12 M8E	8	5,0	0,9

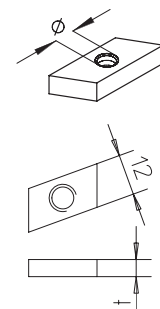

HS12 Болт с прямоугольной головкой

Артикул	L MM	Ø MM	G кг/100
GV			
HS12 6x30	30	6	1,6
HS12 6x40	40	6	1,7
HS12 8x20	20	8	2,0
HS12 8x30	30	8	2,3
HS12 8x40	40	8	2,6
HS12 10x20	20	10	3,0
HS12 10x30	30	10	3,5
HS12 10x40	40	10	3,9
E4			
HS12 10x20E4	20	10	3,1
HS12 10x30E4	30	10	3,6
HS12 10x40E4	40	10	4,0

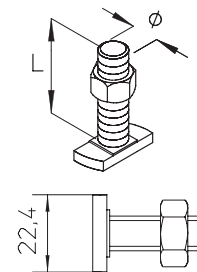

Крепёжные принадлежности

Анкерные гайки и болты

АКВ Анкерный болт, А 7/ А 8/ А 9



Артикул	L MM	Ø MM	G кг/100
АКВ 6x25	25	6	2,4
АКВ 8x25	25	8	3,5
АКВ 8x35	35	8	3,7
АКВ 8x45	45	8	4,0
АКВ 10x35	35	10	5,4
АКВ 10x45	45	10	5,9
АКВ 12x35	35	12	7,0
АКВ 12x45	45	12	7,7

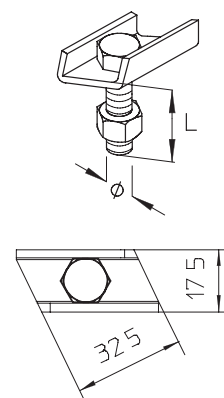

Крепёжные принадлежности

Групповые зажимы

SH QS Групповое крепление

Групповое крепление из металла высокой механической прочности, в том числе при пожаре. Предусмотрено для монтажа над огнестойкими потолками. Для настенного и потолочного монтажа проводов NYM 3x1.5. Открывается без применения инструмента.



Артикул	H мм	B мм	Кол-во проводов	G кг
S				
SH 15Q S	66	44,5	15	0,03
SH 30Q S	92	63,0	30	0,07

Оptionальные аксессуары:

SD-BS Распорный дюбель, огнестойкий (стр. G36)

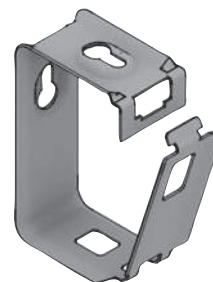

SH K Групповое крепление

Групповое крепление для широкого применения. Для настенного и потолочного монтажа проводов NYM 3x1.5. Высокая огнестойкость (t тестирования 960°C). Открывается без применения инструмента.



Артикул	Кол-во проводов	Цвет	G кг
PA			
SH 15 K	15	RAL 7035	0,03
SH 30 K	30	RAL 7035	0,05
SH 15 FWK	15	RAL 7030	0,03
SH 30 FWK	30	RAL 7030	0,05

Оptionальные аксессуары:

KOT K Фиксатор (стр. G35)
BFS K Крепёжное основание (стр. G35)
BFS ND K Крепёжное основание с дюбелем (стр. G35)
SN Забивной дюбель (стр. G36)
KSD Пластиковый дюбель (стр. G36)

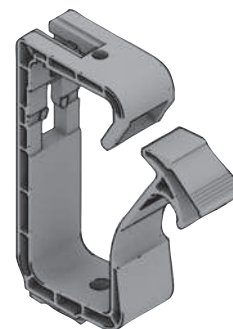

SH ND K Групповое крепление с дюбелем

Групповое крепление для широкого применения. Для настенного и потолочного монтажа проводов NYM 3x1.5. Высокая огнестойкость (t тестирования 960°C). Открывается без применения инструмента.



Артикул	Кол-во проводов	Цвет	G кг
PA			
SH 15 ND K	15	RAL 7035	0,04
SH 30 ND K	30	RAL 7035	0,06

Вкл:

1 x **BFS ND K** (стр. G51)

Артикул	Кол-во проводов	Цвет	G кг
PA			
SH 15 ND FWK	15	RAL 7030	0,04
SH 30 ND FWK	30	RAL 7030	0,06

Вкл:

1 x **BFS ND FWK** (стр. G51)

Оptionальные аксессуары:

KOT K Фиксатор (стр. G35)

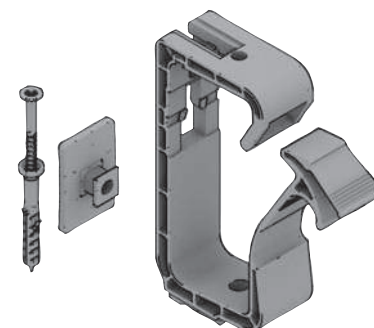

Крепёжные принадлежности

Групповые зажимы

SHK K Групповое крепление

Групповое крепление для мест с ограниченной высотой установки. Для потолочного монтажа проводов NYM 3x1.5. Высокая огнестойкость (t тестирования 960°C).

Артикул	H мм	Кол-во проводов	Цвет	G кг
PA				
SHK 10 K	58	10	RAL 7035	0,02
SHK 20 K	58	20	RAL 7035	0,03
SHK 40 K	58	40	RAL 7035	0,05

Оptionальные аксессуары:

SN Забивной дюбель (стр. G36)
KSD Пластиковый дюбель (стр. G36)

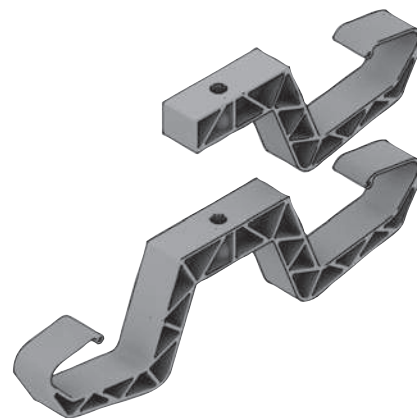

SHK ND K Групповое крепление с дюбелем

Групповое крепление для мест с ограниченной высотой установки. Для потолочного монтажа проводов NYM 3x1.5. Высокая огнестойкость (t тестирования 960°C).

Артикул	H мм	Кол-во проводов	Цвет	G кг
PA				
SHK 10 ND K	58	10	RAL 7035	0,03
SHK 20 ND K	58	20	RAL 7035	0,04
SHK 40 ND K	58	40	RAL 7035	0,05

Вкл:
1 x **SN 6x50** (стр. G36)

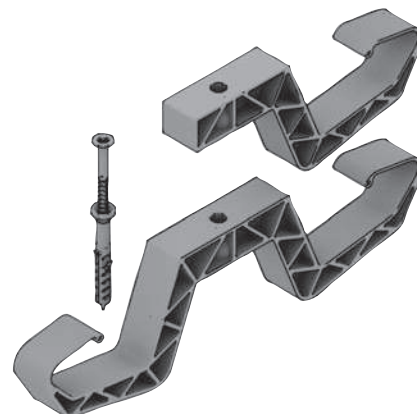

LK K Кабельный зажим

Стандартная конструкция для широкого применения, в частности, в промежуточных перекрытиях и перегородках. Для монтажа проводов NYM 3x1.5. Высокая огнестойкость (t тестирования 960°C).

Артикул	H мм	Кол-во проводов	Цвет	G кг
PA				
LK 8 K	16	8	RAL 7035	0,01
LK 10 K	16	10	RAL 7035	0,01
LK 16 K	16	16	RAL 7035	0,02
LK 8 FWK	16	8	RAL 7030	0,01
LK 10 FWK	16	10	RAL 7030	0,01
LK 16 FWK	16	16	RAL 7030	0,02

Оptionальные аксессуары:

SN Забивной дюбель (стр. G36)
KSD Пластиковый дюбель (стр. G36)

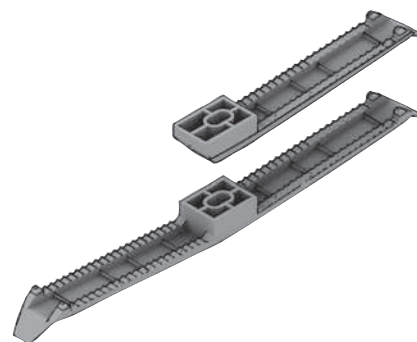

Крепёжные принадлежности

Групповые зажимы

LK ND K Кабельный зажим с дюбелем

Стандартная конструкция для широкого применения, в частности, в промежуточных перекрытиях и перегородках. Для монтажа проводов NYM 3x1.5. Высокая огнестойкость (t тестирования 960°C).

Артикул	H мм	Кол-во проводов	Цвет	G кг
PA				
LK 8 ND K	16	8	RAL 7035	0,02
LK 10 ND K	16	10	RAL 7035	0,02
LK 16 ND K	16	16	RAL 7035	0,03
LK 8 ND FWK	16	8	RAL 7030	0,02
LK 10 ND FWK	16	10	RAL 7030	0,02
LK 16 ND FWK	16	16	RAL 7030	0,03

Вкл:
1 x SN 6x50 (стр. G36)

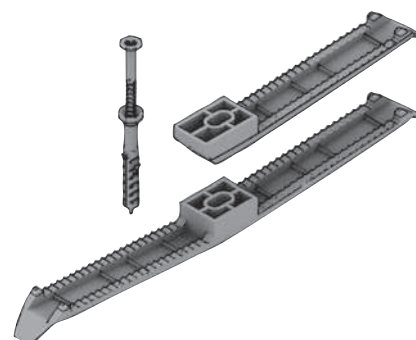

KOT K Фиксатор

Фиксатор для соединения групповых креплений SH K, SH ND K. Высокая огнестойкость (t тестирования 960°C).

Артикул	Цвет	G кг
PA		
KOT K	RAL 7035	< 0,01
KOT FWK	RAL 7030	< 0,01



BFS K Крепёжное основание

Предназначено для монтажа групповых креплений SH K, SH ND K на стену или потолок. Высокая огнестойкость (t тестирования 960°C).

Артикул	Цвет	G кг
PA		
BFS K	RAL 7035	< 0,01
BFS FWK	RAL 7030	< 0,01



BFS ND K Крепёжное основание с дюбелем

Предназначено для монтажа групповых креплений SH K, SH ND K на стену или потолок. Высокая огнестойкость (t тестирования 960°C).

Артикул	Цвет	G кг
PA		
BFS ND K	RAL 7035	0,01
BFS ND FWK	RAL 7030	0,01

Вкл:
1 x SN 6x50 (стр. G36)

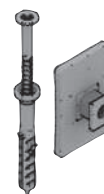

Крепёжные принадлежности

Групповые зажимы

SN Забивной дюбель

Артикул	G
	кг
SN 6x50	0,01



KSD Пластиковый дюбель

Артикул	G
	кг
KSD 6x40	< 0,01



SD-BS Распорный дюбель, огнестойкий

P_{zul} - Допустимая нагрузка на стандартный бетон класса В20, С20/25 или на бетон более высокого класса.

Артикул	L_{min}	D	\varnothing	t	P_{zul}	G
	MM	MM	MM	MM	kH	кг
GV						
SD-BS 6/5	36	6	6	0 - 5	2,4	0,01

